

# PLUG AND PLAY ANLEITUNG

# B<sup>®</sup> BEFLEXX

**Die starke und kompakteste zentrale Staubsaugerlösung für Ihren Caravan, Campingwagen, Ihr Boot, den Transporter und noch viel mehr!**

## BEFLEXX BF1000-230

### **FÜR DEN EIGNER:**

Lesen Sie die Gebrauchsanleitung #6060 sorgfältig durch, um den effizientesten und richtigen Einsatz Ihres BEFLEXX® Systems zu erlernen.

**DIESES GERÄT IST AUSSCHLIESSLICH  
FÜR DEN HAUSGEBRAUCH GEEIGNET.**

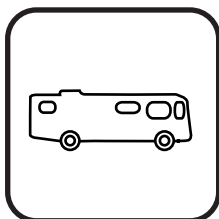
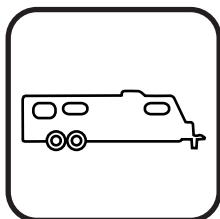



# BEFLEXX<sup>®</sup>

Sorgen Sie dafür, dass die Gebrauchsanleitung nach der Installation des Staubsaugers beim Anwender bleibt

**BEWAHREN SIE DIESE INFORMATION FÜR ZUKÜNFTIGE HILFSTELLUNG AUF**

VERKAUFT DURCH \_\_\_\_\_

KAUFDATUM \_\_\_\_\_

VERKAUFSORT \_\_\_\_\_

SERIENUMMER \_\_\_\_\_

## BEFLEXX BF1000-230

Gebrauchs- & Wartungsanleitung

### INHALT

|                                 |   |           |   |
|---------------------------------|---|-----------|---|
| Wichtige Sicherheitsanweisungen | 3 | Bedienung | 6 |
| Allgemeine Informationen        | 4 | Zubehör   | 7 |
| Sicherer Steckdose              | 4 | Garantie  | 8 |
| Installation                    | 5 |           |   |

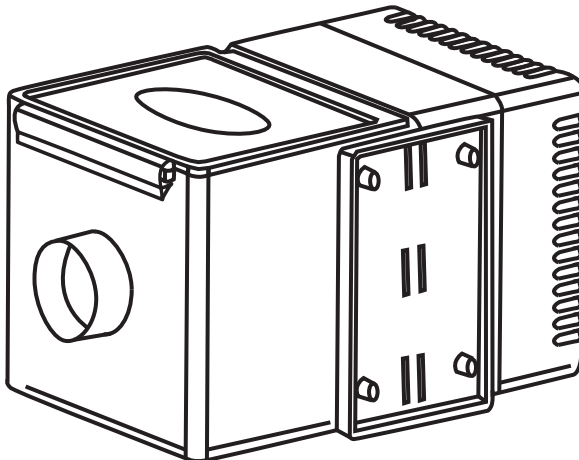

# WICHTIGE SICHERHEITSANWEISUNGEN

D

Wenn elektrische Geräte eingesetzt werden, müssen alle grundlegenden Vorsichtsmaßnahmen beachtet werden. Einschließlich der nachstehenden Punkte.

**LESEN SIE ALLE ANWEISUNGEN SORGFÄLTIG DURCH, BEVOR SIE DIESES STAUBSAUGSYSTEM EINSETZEN.**



## WARNUNG

**Um die Gefahr von Feuer, elektrischen Schlägen oder Verletzungen zu verringern:**

- Verwenden Sie das Gerät nicht im Freien oder auf einer nassen Oberfläche. Saugen Sie keine Flüssigkeiten, heißen Schutt oder brennbare Objekte auf, die den Staubsauger beschädigen können.
- Ziehen oder tragen Sie den Staubsauger nicht am Netzkabel, nutzen Sie das Netzkabel auch nicht als Handgriff. Ziehen Sie Schnur nicht über scharfe Kanten oder Ecken. Halten Sie die Schnur von erhitzten Oberflächen fern.
- Der Staubsauger darf nicht als Spielzeug gebraucht werden. Strenge Aufsicht ist notwendig, wenn der Staubsauger von oder in der Nähe von Kindern verwendet wird.
- Verwenden Sie das Gerät ausschließlich gemäß Beschreibungen in dieser Anleitung. (Vom Hersteller nicht empfohlenes Zubehör kann Feuer, elektrische Schläge, Verletzungen oder Schäden am System verursachen.)
- Bringen Sie den Staubsauger mindestens 20 Zentimeter von Boden oder Decke entfernt an, um ausreichende Belüftung für den Motor sicherzustellen.
- Verwenden Sie den Staubsauger nicht mit beschädigtem Netzkabel oder Stecker. Wenn der Staubsauger nicht korrekt funktioniert, heruntergefallen oder beschädigt ist, muss er zur Reparatur zum Händler zurückgebracht werden.
- Ziehen Sie den Netzstecker nicht an der Schnur heraus. Greifen Sie am Stecker, nicht an der Schnur.
- Platzieren Sie keine Gegenstände vor die Öffnungen. Verwenden Sie den Staubsauger nicht, wenn die Öffnungen blockiert sind. Halten Sie Haare, Staub, Flusen und alles, was den Luftstrom behindern könnte, von sämtlichen Öffnungen fern.
- Dieses Gerät erzeugt Saugkraft. Halten Sie Haare, Gesicht, Finger, andere Körperteile und lose Kleidung von den Öffnungen fern.
- Ausschließlich mit einer richtig montierten Schutzkontaktsteckdose (siehe Anweisungen für sichere Steckdose) verbinden.
- Verwenden Sie den Staubsauger nicht ohne Filter oder Staubbeutel.
- Ziehen Sie den Netzstecker aus der Steckdose, wenn Sie Wartungsarbeiten vornehmen.
- Verwenden Sie den Staubsauger, die Schnur oder den Stecker nicht mit nassen Händen.
- Seien Sie besonders vorsichtig mit dem Staubsaugen auf einer Treppe.
- Montieren Sie den Staubsauger nicht an einer Stelle mit hohen Temperaturen oder wo diese auftreten könnten.
- Nutzen Sie keine Verlängerungsschnuren oder Steckdosen mit unzureichender Stromkapazität.
- Saugen Sie keine brennenden oder qualmenden Gegenstände auf, wie Zigaretten, Streichhölzer oder heiße Asche.
- Verwenden Sie den Staubsauger nicht auf einer nassen Oberfläche.
- Saugen Sie keine Reste von Gipsplatten oder Backpulver auf, das kann den Staubsauger beschädigen.
- Dieses Gerät ist nicht für die Verwendung durch Personen (einschließlich Kinder) mit eingeschränkten physischen, sensorischen oder mentalen Kapazitäten oder mit wenig Erfahrung oder Kenntnis, es sei denn, sie stehen unter Aufsicht oder wurden zum Gebrauch des Gerätes durch eine Person instruiert, die für ihre Sicherheit zuständig ist.
- Der Staubsauger darf nicht verwendet werden, wenn dieser nicht ordnungsgemäß funktioniert.
- Schalten Sie elektrische Geräte ab, bevor Sie staubsaugen.
- Saugen Sie keine entflammaren oder brennbaren Flüssigkeiten auf, wie Benzin. Verwenden Sie den Staubsauger auch nicht in Räumen, in denen solche Flüssigkeiten vorhanden sein können.
- Sorgen Sie dafür, dass das Gerät in Ihrem Wohnmobil an das gesicherte Bordnetz angeschlossen ist.
- Wenn zu erwarten ist, dass der Staubsauger einige Tage lang nicht verwendet wird, ziehen Sie den Stecker aus der Steckdose.

**HEBEN SIE DIESE ANWEISUNGEN AUF**

## ALLGEMEINE INFORMATIONEN

Das zentrale Staubsaugsystem BEFLEX BF1000-230 wurde für das Aufsaugen von trockenem Haushaltsschmutz und Staub entwickelt, und ist nicht für die Aufnahme von Flüssigkeiten geeignet. Vermeiden Sie harte oder scharfe Gegenstände aufzusaugen, um Ihren flexiblen Schlauch und das System vor Schaden und Verstopfung zu bewahren.

**WARNUNG: DIESES ZENTRALE STAUBSAUGSYSTEM IST NUR FÜR DEN HAUSHALTSGEBRAUCH (WOHNMOBIL) GEEIGNET**

### Wartungsinformationen

Die Anweisungen in diesem Handbuch gelten für die Routinewartung. Für zusätzliche Informationen nehmen Sie Kontakt mit Ihrem örtlichen, autorisiertem Händler auf.

### Typenaufkleber

Die Modell- und Seriennummer steht auf den Typenschild an der Seite Ihres Staubsaugers. Für schnelle und umfassende Serviceinformationen erwähnen Sie diese Ziffern (siehe Abbildung 1).



Abbildung 1.



## WARNUNG

- Sorgen Sie dafür, dass die Motoreinheit in Ihrem Wohnmobil an das gesicherte Bordnetz angeschlossen ist.
- Nehmen Kontakt mit einem anerkannten Elektriker oder Wartungsmonteur auf, wenn Sie Zweifel haben, dass die Steckdose richtig installiert ist.
- Nehmen Sie keine Änderungen am Stecker vor - wenn der Stecker nicht in die Steckdose passt, muss durch einen anerkannten Elektriker eine passende Steckdose installiert werden.

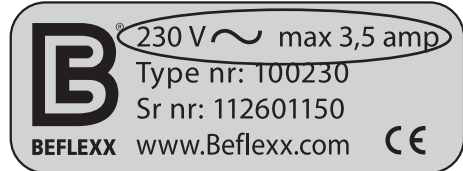
## SICHERE STECKDOSE

### BEFLEX BF1000-230

Dieser Staubsauger ist für den Gebrauch an einem Stromnetz mit einer Normalspannung von 220/230 Volt vorgesehen und ist mit einem speziellen Kabel und Stecker ausgestattet, um den Anschluss an eine Schukosteckdose zu ermöglichen. Prüfen Sie, ob der Staubsauger an einer Steckdosen mit der gleichen Konfiguration wie der Stecker verbunden ist. Wenn der Stecker nicht in die Steckdose passt, muss eine passende Steckdose von einem anerkannten Elektriker installiert werden (siehe Abbildung 2).

Abbildung 2.

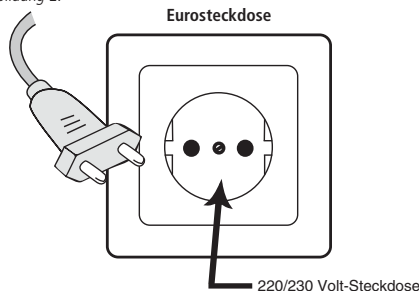

### Hohe Effizienz

Ein Motor mit einem 30% höheren Wirkungsgrad bildet das Herz jedes Beflexx-Staubsaugersystems. Dieser Motor bietet im Vergleich zu herkömmlichen Staubsaugermotoren eine 30% höhere Leistung bei verringertem Verbrauch.

# INSTALLATION

Installation des Staubsaugers

D

## 1 Position Motoreinheit

Bestimmen Sie einen geeigneten Ort für die Anbringung der Halterungsplatte. Der Raum, in dem die Motoreinheit montiert wird, muss innerhalb eines Bereichs von 1 Meter über eine Schukosteckdose mit 230 Volt verfügen. Der Raum muss außerdem so groß sein, dass der Freiraum oben/unter/links und recht der Motoreinheit mindestens 20 cm betragen kann, um sicherzustellen, dass der Motor gut belüftet werden kann.

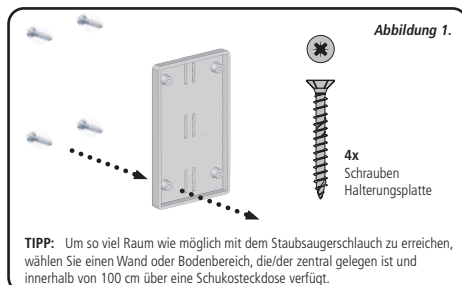

## 2 Installation Motoreinheit

Sie sind nun bereit, die Motoreinheit zu installieren. Sorgen Sie dafür, dass die Einheit mindestens 20 cm von der Decke und jeglichen angrenzenden Mauern entfernt ist. Der Auslass darf nicht versperrt werden. Prüfen Sie, ob es möglich ist, den Deckel zu entfernen, den Staubsaugerbeutel oder Filter auszutauschen und den Motor zu inspizieren. Wenn die Halterungsplatte einmal montiert ist, können Sie die Motoreinheit an ihren Platz schieben oder hängen. Siehe Abbildung 2.

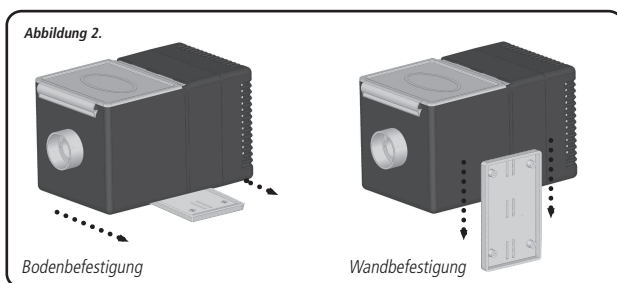

## ⚠ WARNHINWEIS

- Do not block exhaust. Lack of ventilation will cause the motor to overheat.
- Do not locate power unit in a high temperature area.
- Do not mount power unit upside down. (orange cover pointing down)

## 3 Saugdose

Abisolieren Sie den mitgelieferten 2-poligen Draht auf der gewünschten Länge. Verbinden Sie die Drähte an der Rückseite des Staubsaugerkontakts. Verbinden Sie das andere, abisolierte Ende mit der Motoreinheit. Siehe Abbildung 3.

Sobald Sie den Staubsaugerschlauch in den Staubsaugerkontakt stecken, geht der Staubsauger an. Um die Motoreinheit danach auszuschalten, ziehen Sie den Staubsaugerschlauch aus dem Staubsaugerkontakt.

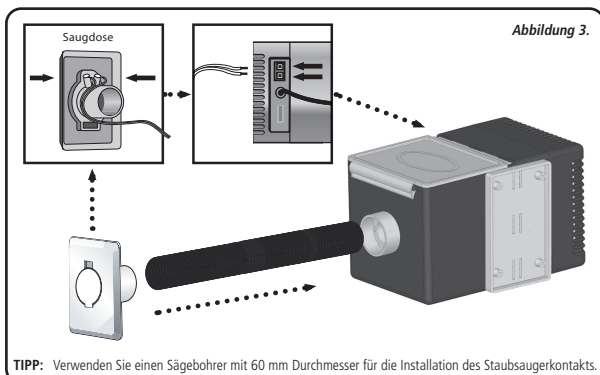

## Flexibles Rohr

Verbinden Sie mittels mitgeliefertem, flexiblen Rohre den Staubsaugerkontakt mit der Motoreinheit. Schneiden Sie das Rohr auf die gewünschte Länge und schieben es über den Staubsaugerkontakt in der Motoreinheit.

Befestigen Sie das Rohr und den 2-poligen Draht am Boden oder an der Wand; nutzen Sie die mitgelieferten Kabelbinder.

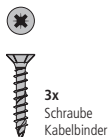

## ⚠ WARNHINWEIS

- Sorgen Sie dafür, dass die Motoreinheit in Ihrem Wohnmobil an das gesicherte Bordnetz angeschlossen ist.
- Wenn zu erwarten ist, dass der Staubsauger einige Tage lang nicht verwendet wird, ziehen Sie den Stecker aus der Steckdose.

### 1 Verwendung des Staubsaugerschlauchs

Sobald der Staubsaugerschlauch in den Sauganschluss gesteckt wird, schaltet sich die Motoreinheit an. Um die Motoreinheit danach auszuschalten, ziehen Sie den Staubsaugerschlauch wieder aus dem Staubsaugerkontakt. Wenn Sie den Schlauch aus dem Sauganschluss entnehmen, ist klug, die Klappe ein paar Sekunden offen zu halten, so reduzieren Sie die Saugkraft und schützen die Dichtung. Eine Verstopfung im Sauganschluss kann dafür sorgen, dass die Motoreinheit weiterläuft, nachdem der Staubsaugerschlauch entfernt wurde. Um die Motoreinheit auszuschalten, prüfen Sie zuerst den Sauganschluss und entfernen Sie eventuelle Verstopfungen.

### 2 Staubsaugerbeutel austauschen

Der richtige Ersatzbeutel ist der BEFLEXX-Staubsaugerbeutel HEPA-Style mit der Bauteilnummer #9281. Öffnen Sie den Deckel (orange) des Staubsaugers, indem Sie den Verschluss nach oben schieben. Entnehmen Sie den vollen Staubsaugerbeutel. Ersetzen Sie diesen durch einen neuen Staubsaugerbeutel und schieben Sie diesen ganz über den Rahmen. Beim Schließen des Deckels wird empfohlen, das linke und rechte Ende des Staubbeutels nach innen zu drücken, sodass der Deckel gut abdichtet und einrastet.

### 3 Motorfilter ersetzen

Das richtige Ersatzteil ist der BEFLEXX-Motorfilter mit der Bauteilnummer #9284. Öffnen Sie den Deckel (orange) des Staubsaugers, indem Sie den Verschluss nach oben schieben. Entnehmen Sie den schmutzigen Motorfilter. Schieben Sie einen neuen, sauberen Motorfilter hinein. Es wird empfohlen, den Filter nach 5 Staubsaugerbeuteln auszutauschen.

**REINIGEN SIE DEN SCHMUTZIGEN FILTER NICHT EINFACH DURCH STAUBSAUGEN, WASCHEN MIT SEIFE ODER IN DER WASCHMASCHINE.**

### 4 Wenn die Motoreinheit plötzlich stoppt

- Das häufigste Problem ist, dass der Staubsaugerschlauch verstopft ist. Nehmen Sie den Staubsaugerschlauch aus dem Sauganschluss, halten Sie ein Ende in die Höhe und lassen Sie eine Münze oder einen ähnlichen Gegenstand hindurch fallen. Wenn die Münze hängen bleibt, ist der Schlauch verstopft. Versuchen Sie die Verstopfung mit einem langen Stock zu lösen, oder beachten Sie nachstehend "Ausziehbaren Staubsaugerschlauch reinigen".
- Der Staubsaugerbeutel ist voll oder Feinstaub hat den Beutel verstopft.
- Die Bürsten sind verstopft.
- Das Staubsaugen von großen Mengen an Haushaltsstaub, wie Gipsstaub oder feiner Holzstaub können die Poren des Staubsaugerbeutels schnell blockieren, selbst wenn dieser noch ganz neu ist.
- Der Motorfilter ist schmutzig und muss ersetzt werden.
- Wenn die Motoreinheiten an einem luftdichten Ort installiert wurde, kann die ausgestoßene Luft nicht entweichen, der Motor kann überhitzen und hält solange an, bis der Raum abgekühlt ist.

### 5 Ausziehbaren Staubsaugerschlauch reinigen

**Der ausziehbare Schlauch hat trotz aller Vorteile die Neigung, zu verstopfen, insbesondere wenn Sie Haustiere haben.**

- Halten Sie den Schlauch an beiden Enden in die Höhe und gießen Sie an beiden Enden eine kleine Menge Flüssigwaschmittel hinein
- füllen Sie den Schlauch zu 3/4 mit Wasser, während Sie beide Enden noch immer nach oben halten
- Schütteln Sie den Schlauch auf und ab und lassen Sie das Waschmittel den Schmutz lösen
- ziehen Sie den Schlauch möglichst lang und spülen Sie den gelösten Schmutz mit Hilfe eines Gartenschlauches weg. (2 Personen nötig). Wiederholen Sie dies bei Bedarf.
- Hängen Sie den Schlauch auf und lassen Sie ihn bis zu 24 Stunden vollständig trocknen



## WARNHINWEIS

- Dieser Staubsauger ist ausschließlich zum Trockenstaubsaugen geeignet. Nicht auf nassem Untergrund oder zum Saugen von Flüssigkeiten, heißem Schutt oder brennbaren Gegenständen einsetzen, die am Staubsauger Schaden anrichten können.
- Saugen Sie keine entflammaren oder brennbaren Flüssigkeiten auf, wie Benzin, oder in Räumen, in denen diese vorhanden sein können.

# ZUBEHÖR

D

**Möbelbürste  
#9243**



Die Möbelbürste mit Aufsteckbürste eignet sich zum Reinigen von Möbeln, Gardinen und Matrasen. Die Möbelbürste kann mit oder ohne Aufsteckbürste verwendet werden.

**Weichbürste  
#9242**



Die runde Weichbürste macht das Abstauben schnell und leicht. Sie eignet sich zum Reinigen von Möbeln, Küchenfronten, Schränken, Dekorationen, Fenstern, Lampenschirmen oder allem, wo Abstauben nötig ist.

**Schlitzaufsatz  
#9241**



Der Schlitzaufsatz ist ideal für enge Räume und Ecken, wie in der Küche oder unter einem runden Schrank. Speziell für Zwischenräume, Längsleisten oder andere, schwierig zu reinigende Räume entwickelt.

## **Staubbeutel HEPA #9281**

Einfach auszuwechselnder Staubbeutel HEPA-Stil mit 5 Schichten Faserfiltration. Hält 99,7% aller Teilchen mit 0,3 Mikron oder kleiner fest. Bemerkung: Alle Staubsauger werden mit 3 Staubbeuteln ausgeliefert.



## **Parkettbürste #9245**

Die Fliesen-/Parkettbürste bietet eine weiche, aber sehr gründliche Technik, den Staub und Schmutz aufzusaugen. Ideal für den Einsatz auf hölzernen Böden und Teppich.



## **Teleskopsaugrohr, Aluminium #9250**

Ein vollständig aus Aluminium bestehendes Saugrohr mit 60 cm Länge für die bequeme Handhabung der Parkettbürste #9245. Das Saugrohr lässt sich bis zu einer Länge von etwas 1 Meter ausziehen.





## EINGESCHRÄNKTE GARANTIE

Für die Dauer von zwei Jahren nach Datum des ursprünglichen Ankaufs wird BEFLEXX® im Falle eines Materials- oder Fabrikatfehlers den Motor durch einen neuen oder durch überarbeitete Bauteile kostenlos ersetzen. Es wird kein Geld zurückerstattet. Die folgenden Bauteile sind von der Garantie ausgeschlossen und müssen ganz normal ersetzt werden: Staubbeutel, Motorfilter, Bürsten/Hilfsaufsätze und ausziehbarer Staubsaugerschlauch. Die Garantie wird ausschließlich für den ursprünglichen Käufer gewährt. Ein Kassenzettel oder ein anderer Beleg mit dem Datum des ursprünglichen Kaufs ist erforderlich, um die Garantie in Anspruch zu nehmen.

**Sie müssen Ihren Garantieschein zurücksenden oder sich auf unserer Webseite anmelden, um die Garantieregelung in Anspruch zu nehmen.**

Diese Garantie deckt nur Mängel aufgrund von Mängeln bei Material oder Verarbeitung, die während des normalen Haushaltsgebrauchs auftreten und deckt keine Schäden, die während des Transports auftreten oder Mängel, die von Produkten verursacht wurden, die nicht von BEFLEXX® geliefert wurden, oder Schäden in Folge von Unfall, Fehlbedienung, Missbrauch, Vernachlässigung, Misshandlung, falscher Anwendung, Umbauten und Änderungen am Produkt, oder kommerziellem Einsatz in Hotels, Büros, Restaurants, oder der mietweisen Überlassung des Produkts, oder Schäden in Folge von Instandhaltungs-/Reparaturarbeiten, die von einer nicht zugelassenen Person oder Organisation durchgeführt wurden, oder Schäden in Folge höherer Gewalt. Es gibt keine expliziten Garantien außerhalb der hier oben Genannten.

### HAFTUNGSBESCHRÄNKUNG UND -AUSSCHLUSS

BEFLEXX® haftet nicht für zufällig entstandene oder Folgeschäden, die aus der Benutzung dieses Produkts oder die aus einer Verletzung dieser Garantie entstehen. Alle ausdrücklichen und ausgedehnten Garantien, einschliesslich der Garantien der Handelsüblichkeit oder der Eignung für einen bestimmten Zweck, sind auf die Garantiefrist beschränkt, wie oben angegeben.

Einige Länder oder Staaten lassen der Ausschluss oder die Beschränkung der Haftung bei Unfall- oder Folgeschäden sowie die Beschränkung der Garantiedauer nicht zu, so dass die oben genannten Beschränkungen oder Ausschlüsse möglicherweise nicht für Sie zutreffen. Diese Garantie gibt Ihnen spezifische, gesetzliche Rechte, die von Land zu Land unterschiedlich sein können. Wenn ein Problem mit diesem Produkt während oder nach der Garantiezeit entsteht, kontaktieren Sie bitte Ihren Händler. Wenn das Problem nicht zu Ihrer Zufriedenheit behandelt wird, schreiben Sie bitte einen Brief an die Kundenbetreuung unter der Geschäftsadresse.

**Anmerkung:** Sorgen Sie dafür, dass Sie in Ihrem Schreiben Modell- und Seriennummer zur Information oder für auszutauschende Einzelteile angeben.

